

Käyttö

Kuivausrumpu

TE1120HP
PNC 916099831

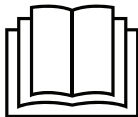

Electrolux
PROFESSIONAL

Sisältö

Sisältö



1	Turvallisuustiedot	5
1.1	Lasten ja rajoitteisten henkilöiden turvallisuus	5
1.2	Yleinen turvallisuus	6
1.3	Asentaminen	7
1.4	Sähköliitäntä	7
1.5	Käyttö	8
1.6	Sisävalo	8
1.7	Huolto ja puhdistus	9
1.8	Kompressori	9
1.9	Huoltopalvelu	9
1.10	Hävittäminen	10
2	Takuuehdot ja poissulkemiset	11
3	Tuotteen kuvaus	12
4	Käyttöpaneeli	13
4.1	Näyttö	13
5	Ohjelmat	14
6	Lisätoiminnot	15
6.1	15
6.2	15
6.3	15
6.4	15
6.5	15
6.6	15
7	Ennen ensimmäistä käyttöä	16
8	Päivittäinen käyttö	17
8.1	Pyykin valmistelu	17
8.2	Pyykin täyttäminen koneeseen	17
8.3	Laitteen kytkeminen päälle	18
8.4	Virransäästötila	18
8.5	Ohjelman asettaminen	18
8.6	Lisätoiminnot	18
8.7	Ohjelman käynnistäminen	19
8.8	Ohjelman vaihtaminen	19
8.9	Ohjelman loppu	19
9	Ohjeita ja vinkkejä	20
9.1	Ekologisuutta edistäviä vinkkejä	20
9.2	Pyykin jäännöskosteustason säätäminen	20
9.3	Vesisäiliön merkkivalon poistaminen käytöstä	20
10	Huolto ja puhdistus	21
10.1	Säännöllinen puhdistus	21
10.2	Vieraiden esineiden poistaminen	21
10.3	Suodattimen puhdistus	22
10.4	Vesisäiliön tyhjennys	23
10.5	Lauhduttimen puhdistus	24
10.6	Kosteusanturin puhdistaminen	25
10.7	Rummun puhdistaminen	25
10.8	Käyttöpaneelin ja laitteen ulkopintojen puhdistus	26
10.9	Ilma-aukkojen puhdistaminen	26
11	Vianmääritys	27
12	Tekniset tiedot	28
13	Tietoja hävittämisestä	29
13.1	Laitteen hävittäminen käyttöiän päättyessä	29
13.2	Pakkauksen hävittäminen	29

Valmistaja pidättää oikeuden rakennetta ja materiaaleja koskeviin muutoksiin.

1 Turvallisuustiedot

Lue tarkasti mukana toimitetut ohjeet ennen kuin aloitat laitteen asennuksen ja käytön. Valmistaja ei vastaa mahdollisista henkilö- tai omaisuusvahingoista, jotka ovat seurausta virheellisestä asennuksesta tai käytöstä. Pidä ohjeet aina turvallisessa paikassa, josta ne on helppo ottaa esille ohjeiden lukemista varten.

Laite sisältää syttyvää kaasua, propaania (R290), jolla on korkea ekologisen kestävyys taso. Suojaa laite tulelta ja sytytyslähteiltä. Älä vahingoita propaania sisältävää kylmäainepiiriä.

	Lue ohjeet ennen koneen käyttöä.
	Varoitus: tulipalovaara / syttyvää materiaalia

1.1 Lasten ja rajoitteisten henkilöiden turvallisuus

	VAROITUS! Tukehtumisen, vammojen tai pysyvän vammautumisen vaara.
---	--



- Laitteen käyttö on sallittu yli 8-vuotiaille lapsille sekä henkilöille, joiden fyysinen, henkinen tai aisteihin liittyvä toimintakyky on heikentynyt tai joilla ei ole riittävää kokemusta tai taitoa, vain siinä tapauksessa, että heitä valvotaan tai opastetaan laitteen turvallisessa käytössä ja he ymmärtävät käyttöön liittyvät vaarat.
- Laite on pidettävä 3–8-vuotiaiden lasten ja vakavasti liikuntarajoitteisten henkilöiden ulottumattomissa, ellei heitä valvota jatkuvasti.
- Alle 3-vuotiaat lapset on pidettävä poissa laitteen luota, ellei heitä valvota jatkuvasti.
- Älä anna lasten leikkiä laitteella.
- Pidä kaikki pakkausmateriaalit poissa lasten ulottuvilta ja hävitä ne asianmukaisella tavalla.
- Pidä pesuaineet poissa lasten ulottuvilta.
- Pidä lapset ja lemmikkieläimet poissa laitteen luota, kun luukku on auki.
- Jos laitteessa on lapsilukko, se on aktivoitava.
- Lapset eivät saa puhdistaa laitetta tai tehdä sille muita huoltotoimia ilman valvontaa.

1.2 Yleinen turvallisuus

- Laite on tarkoitettu vain kotitaloustyyppisen konekuivattavan pyykin kuivaamiseen.
- Älä käytä kuivaintoimintoa, jos pyykissä teollisuuskemikaaleja.
- Laite on tarkoitettu yhden kotitalouden kotikäyttöön sisätiloissa.
- Laitetta voidaan käyttää toimistoissa, hotellihuoneissa, aamiaismajoitushuoneissa, maatilojen vierastaloissa ja muissa majoitustiloissa, joissa käyttö ei ylitä (keskimääräisiä) kotitalouskäytön tasoja.
- Älä tee muutoksia laitteen määrittämiin.
- Jos kuivausrumpu sijoitetaan pesukoneen päälle, käytä väliasennussarjaa. Valtuutusta jälleenmyyntiliikkeestä saatavana olevaa väliasennussarjaa saa käyttää vain lisävarusteen mukana toimitetuissa ohjeissa mainitun laitteen kanssa. Lue ohjeet tarkasti ennen asennusta (asennusohje).
- Laitteen voi asentaa vapaasti seisovaksi tai työtason alle oikean kokoiseen aukkoon (lue asennusohjeet).
- Älä asenna laitetta lukittavan oven, liukuoven tai vastakkaiselta puolelta saranoidun oven taakse, koska tällöin laitteen luukku ei pääse aukeamaan kokonaan.
- Laitteen pohjassa olevaa tuuletusaukkoa ei saa peittää matolla tai muulla lattiapäällysteellä.
- VAROITUS: Laitetta ei saa syöttää ulkopuolisen kytkinlaitteen, kuten ajastimen, kautta tai liittää piiriin, jonka jokin laite säännöllisesti kytkee toimintaan ja pois toiminnasta.
- Kiinnitä pistoke verkkopistorasiaan vasta asennuksen päätteeksi. Tarkista, että pistoke on hyvin ulottuvilla asennuksen jälkeen.
- Varmista, että ilmanvaihto on hyvä tilassa, johon laite on asennettu, jotta huoneeseen ei tule takaisin ei-toivottuja kaasuja kaasulla tai muilla polttoaineilla toimivista laitteista eikä myöskään avotulen synnyttämää savua.
- VAROITUS: Älä asenna laitetta paikkaan, jossa ilma ei vaihdu. Laite sisältää syttyvää kaasua, propaania (R290), jolla on korkea ekologisen kestävyys taso. Suojaa laite tulelta ja sytytyslähteiltä. Älä vahingoita propaania sisältävää kylmäainepiiriä.
- VAROITUS: Pidä laitteen kotelossa tai asennuskalusteessa olevat tuuletusaukot esteettöminä.
- VAROITUS: Älä vahingoita kylmäainepiiriä.
- VAROITUS: Älä koske kondensaattorin näkyvillä olevia metallisiivekkeitä paljain käsin. Henkilövahinkojen vaara. Käytä suojakäsineitä.
- Jos virtajohto vaurioituu, sähköiskun vaaran välttämiseksi sen saa vaihtaa vain valmistaja tai valmistajan valtuuttama huoltoliike.
- Älä ylitä 8,0 kg:n maksimitäyttömäärää (katso luku Ohjelmat).
- Pyyhi laitteen ympärille kerääntynyt nukka tai pakkausjäte.
- Älä käytä laitetta ilman nukkasäiliötä. Puhdista nukkasäiliö ennen jokaista käyttöä tai jokaisen käytön jälkeen.
- Älä kuivaa pesemättömiä vaatteita kuivausrummussa.
- Vaatteet, joissa on ruokaöljyä, asetonia, alkoholia, bensiiniä, paloöljyä, tahrainpoistoainetta, tärpättiä, vahaa tai vahanpoistoainetta, on pestävä kuumalla vedellä käyttäen enemmän pesuainetta ennen kuin ne kuivataan koneessa.
- Kuivausrummussa ei saa kuivata vaahdokumia (lateksivaahdot), suihkumyssiä, vedenpitäviä tekstiilejä, kumilla vuorattuja tuotteita eikä vaahdokumitäytteisiä vaatteita tai tyynejä.

- Huuhteluaineita tai vastaavia tuotteita on käytettävä tuotteen valmistajan ohjeiden mukaisesti.
- Poista tekstiileistä kaikki esineet, jotka voivat aiheuttaa tulipalon syttymisen, kuten sytyttimet tai tulitikut.
- VAROITUS: Älä koskaan pysäytä kuivausrumpua ennen kuivauksen päättymistä, ellei ehdi poistaa kaikkia vaatteita nopeasti ja ripustaa niitä jäähtymään.
- Kytke laite pois päältä ja irrota virtapistoke pistorasiassa aina ennen huoltotoimia.

1.3 Asentaminen

	Varoitus: tulipalovaara / syttyvää materiaalia
	HUOMIO! Laite voidaan asentaa toimistoihin, hotellihuoneisiin, aamiaismajoitushuoneisiin, maatilojen vierastaloihin ja muihin majoitustiloihin, joissa käyttö ei ylitä (keskimääräisiä) kotitalouskäytön tasoja.



- Poista kaikki pakkausmateriaalit.
- Älä asenna tai käytä laitetta, jos se on vaurioitunut.
- Noudata laitteen mukana toimitettuja asennusohjeita.
- Älä asenna laitetta paikkaan, jossa ilma ei vaihdu. Laite sisältää syttyvää kaasua, propaania (R290), jolla on korkea ekologisen kestävyuden taso. Suojaa laite tulelta ja sytytyslähteiltä. Älä vahingoita propaania sisältävää kylmäainepiiriä.
- Ole aina varovainen siirtäessäsi laitetta, sillä se on painava. Käytä aina suojakäsineitä ja umpinaisia jalkineita.
- Älä asenna laitetta sellaiseen paikkaan tai käytä sitä sellaisessa paikassa, jossa lämpötila on alle 5 °C tai yli 35 °C.
- Laitteen alla olevan lattian on oltava tasainen, vakaa, lämmönkestävä ja puhdas.
- Varmista, että ilma kiertää laitteen ja lattian välissä.
- Pidä laite aina pystyasennossa siirtäessäsi sitä.
- Kun laite on sijoitettu pysyväälle paikalleen, tarkista vaakasuoruus vesivaa'alla. Ellei laite ole vaakasuorassa, säädä tukijalkoja.

1.4 Sähköliitäntä

	VAROITUS! Tulipalon ja sähköiskun vaara.
---	--

- Kytke pistoke pistorasiaan vasta asennuksen jälkeen. Varmista, että laitteen verkkovirtakytkentä on ulottuvilla laitteen asennuksen jälkeen.
- VAROITUS: Tämä laite on tarkoitettu asennettavaksi/liitettäväksi rakennuksen maadoitusliitäntään.
- Varmista, että tyyppikilven tiedot vastaavat verkkovirran syötön arvoja.
- Käytä aina oikein asennettua, iskunkestävää pistorasiaa.
- Älä käytä jakopistorasioita ja jatkojohtoja.
- Älä irrota pistoketta pistorasiasta vetämällä virtajohtosta. Vedä aina pistokkeesta.
- Älä koske virtajohtoon ja pistokkeeseen märin käsin.

1.5 Käyttö

	VAROITUS! Henkilövahinkojen, sähköiskun, tulipalon, palovammojen tai laitteen vaurioitumisen vaara.
	Varoitus: tulipalovaara / syttyvää materiaalia



- Laite sisältää syttyvää kaasua, propaania (R290), jolla on korkea ekologisen kestävyden taso. Suojaa laite tulelta ja sytytyslähteiltä. Älä vahingoita propaania sisältävää kylmäainepiiriä.
- Tämä laite on tarkoitettu ainoastaan kotitalouksien (sisä-)käyttöön.
- Älä kuivaa vahingoittuneita (revenneitä, rispaantuneita) vaatteita, jotka sisältävät toppauksia tai täytettä.
- Jos pyykissä on käytetty tahrannoistainetta, suorita yksi lisähuuhtelu ennen kuivausohjelmaa.
- Kuivaa ainoastaan rumpukuivaukseen soveltuvia tekstiilejä. Noudata vaateen pesu-merkinnän puhdistusohjeita.
- Älä juo lauhdevettä / tislattua vettä tai käytä sitä ruoanvalmistuksessa. Se voi aiheuttaa terveysongelmia ihmisille ja lemmikkieläimille.
- Älä istu tai seiso laitteen avoimen luukun päällä.
- Älä kuivaa laitteessa vettä valuvia vaatteita.
- Kuivauskierron viimeisessä vaiheessa ei käytetä lämpöä (jäähdytysvaihe). Tällä varmistetaan, että vaatteiden loppulämpötila on sellainen, että ne eivät vahingoitu.

1.6 Sisävalo

	VAROITUS! Henkilövahinkojen vaara.
---	------------------------------------

- Näkyvää LED-säteilyä, älä katso suoraan säteeseen.
- Jos sisävalo on vaihdettava, ota yhteys valtuutettuun huoltoliikkeeseen.

1.7 Huolto ja puhdistus

	VAROITUS! Henkilövahinkojen tai laitteen vaurioitumisen vaara.
	Varoitus: tulipalovaara / syttyvää materiaalia

- Laite sisältää syttyvää kaasua, propaania (R290), jolla on korkea ekologisen kestävyys-taso. Suojaa laite tulelta ja sytytyslähteiltä. Älä vahingoita propaania sisältävää kylmäainepiiriä.
- Älä puhdista laitetta vesisuihkulla tai höyryllä.
- Puhdista laite kostealla, pehmeällä liinalla. Käytä vain neutraaleja pesuaineita. Älä käytä hankaavia tuotteita, hankaussieniä, liuotainaineita tai metalliesineitä.
- Ole varovainen puhdistaessasi laitetta, jotta jäähdytysjärjestelmä ei vaurioidu.

1.8 Kompessorori



	VAROITUS! Laitteen vaurioitumisen vaara.
--	--

- Kuivausrummun kompressorori järjestelmineen on täytetty erikoisaineella, joka ei sisällä kloorifluorihilivetyjä. Järjestelmän täytyy pysyä tiiviinä. Järjestelmän vauriosta voi seurata vuoto.

1.9 Huoltopalvelu

- Jos laite on korjattava, ota yhteys valtuutettuun huoltoliikkeeseen.
- Käytä vain hyväksytyjä varaosia, varusteita ja kulutusmateriaalia.
- Huomaa, että omatoimiset tai muun kuin ammattilaisen tekemät korjaukset voivat aiheuttaa vaaratilanteita ja mitätöidä takuun.
- Lisätietoa tämän tuotteen sisällä olevista lamputa sekä erikseen myytävistä varalamputa: Kyseiset lamput on suunniteltu kestävään vaativaa käyttöä kodinkoneissa (esim. lämpötila, värinä, kosteus), tai ne antavat tietoa laitteen toimintatilasta. Niitä ei ole tarkoitettu muihin käyttötarkoituksiin, eivätkä ne sovi huoneiden valaisemiseen.

1.10 Hävittäminen

	VAROITUS! Henkilövahinkojen tai tukehtumisen vaara.
	VAROITUS! Omaisuusvahinkojen ja laitteen vaurioitumisen vaara.
	Varoitus: tulipalovaara / syttyvää materiaalia

- Kytke laite irti verkkovirrasta ja vesijohtoverkosta.
- Katkaise virtajohto laitteen rungon läheltä ja hävitä se.
- Laite sisältää syttyvää kaasua (R290). Kysy paikalliselta viranomaiselta tietoja laitteen hävittämisestä oikein.
- Irrota luukun lukko, jotta lapset tai lemmikkieläimet eivät voi jäädä loukkuun rummun sisälle.
- Hävitä laite paikallisten sähkö- ja elektroniikkalaiteromun loppukäsittelyvaatimusten mukaisesti.

2 Takuuehdot ja poissulkemiset

Jos tämän tuotteen ostoon sisältyy takuu, takuu annetaan paikallisten määräysten mukaisesti edellyttäen, että laite on asennettu ja sitä käytetään sen käyttötarkoituksen ja laitteiston mukana toimitettujen asiakirjojen mukaisesti. Takuu on voimassa, kun asiakas on käyttänyt vain alkuperäisiä varaosia ja suorittanut huollon Electrolux Professional AB:n paperimuodossa tai sähköisessä muodossa saataville asetetun käyttö- ja huoltodokumentaation mukaisesti. Electrolux Professional AB suosittelee Electrolux Professional AB:n hyväksymien puhdistus-, huuhtelu- ja kalkinpoistoaineiden käyttämistä optimaalisten tulosten saamista varten ja tuotteen pitämiseksi kunnossa pitkään.

Electrolux Professional AB:n takuu ei kata seuraavia:

- huoltomatkaan liittyvät kulut, kun tuote toimitetaan ja noudetaan
- asennus
- koulutus laitteen käyttöön tai toimintaan
- kulutus- ja vaihto-osien vaihto (ja/tai toimitus), elleivät syynä ole materiaalivirheet tai valmistusviat, joista on ilmoitettu yhden (1) viikon kuluessa vian ilmenemisestä
- ulkoisen johdotuksen korjaus
- valtuuttamattomien korjausten tulosten korjaaminen sekä minkä tahansa vahingon, toimintahäiriön tai tehon heikkenemisen paranteleminen, kun sen syynä ja/tai perusteena on
 - sähköjärjestelmien tehoton ja/tai epänormaali toiminta (virta, jännite tai taajuus, mukaan lukien piikit ja/tai katkot)
 - riittämätön tai keskeytyvä vesi, höyry, ilman tai kaasun syöttö (mukaan lukien epäpuhtaudet ja/tai muut seikat, jotka eivät vastaa laitteen teknisiä vaatimuksia);
 - putkituksen osat, komponentit tai kuluvat puhdistustuotteet, joita valmistaja ei ole hyväksynyt
 - asiakkaan huolimattomuus, väärinkäyttö, virheellinen toimintatapa ja/tai soveltuvan laitedokumentaation sisältämien käyttö- ja hoito-ohjeiden laiminlyöminen
 - epäasianmukainen tai puutteellinen: asennus, korjaus, huolto (mukaan lukien peukalointi, muokkaukset ja korjaukset ulkopuolisten osapuolten tai valtuuttamattomien ulkopuolisten osapuolten toimesta) ja turvajärjestelmiin tehdyt muutokset
 - Muiden kuin alkuperäisten osien käyttäminen (esim.: kulutusmateriaalit, kuluvat osat tai varaosat).
 - ympäristöolosuhteet, jotka aiheuttavat lämpöön liittyvää kuormitusta (esim. ylikuumenemista tai jäätymistä) tai kemiallista kuormitusta (esim. korroosiota tai hapettumista)
 - tuotteen sisään tai tuotteeseen liitetyt vieraat esineet
 - onnettomuudet tai poikkeukselliset olosuhteet
 - kuljetus ja käsittely, mukaan lukien naarmut, lovet, lohkeamiset ja/tai muut tuotteen pintaan tulleet vauriot, paitsi jos tällaisen vahingon syynä ovat materiaalivirheet tai valmistusviat ja niistä on ilmoitettu yhden (1) viikon kuluessa toimituksesta, ellei muuta ole sovittu
- tuote, jonka alkuperäinen sarjanumero on poistettu tai jota on muutettu tai joka ei ole selvästi luettavissa
- lamppujen, suodattimien ja minkä tahansa kulutusosien vaihto
- lisävarusteet ja ohjelmistot, joita Electrolux Professional AB ei ole hyväksynyt tai määrittänyt.

Takuuseen eivät kuulu määräaikaishuoltoon liittyvät toimet (mukaan lukien tällöin vaadittavat osat) eikä puhdistusaineiden toimittaminen, ellei niitä ole erityisesti lisätty paikalliseen, paikallisten ehtojen ja sääntöjen alaiseen sopimukseen.

Tarkista valtuutettujen huoltopisteiden luettelo Electrolux Professional AB:n verkkosivustolta.

3 Tuotteen kuvaus

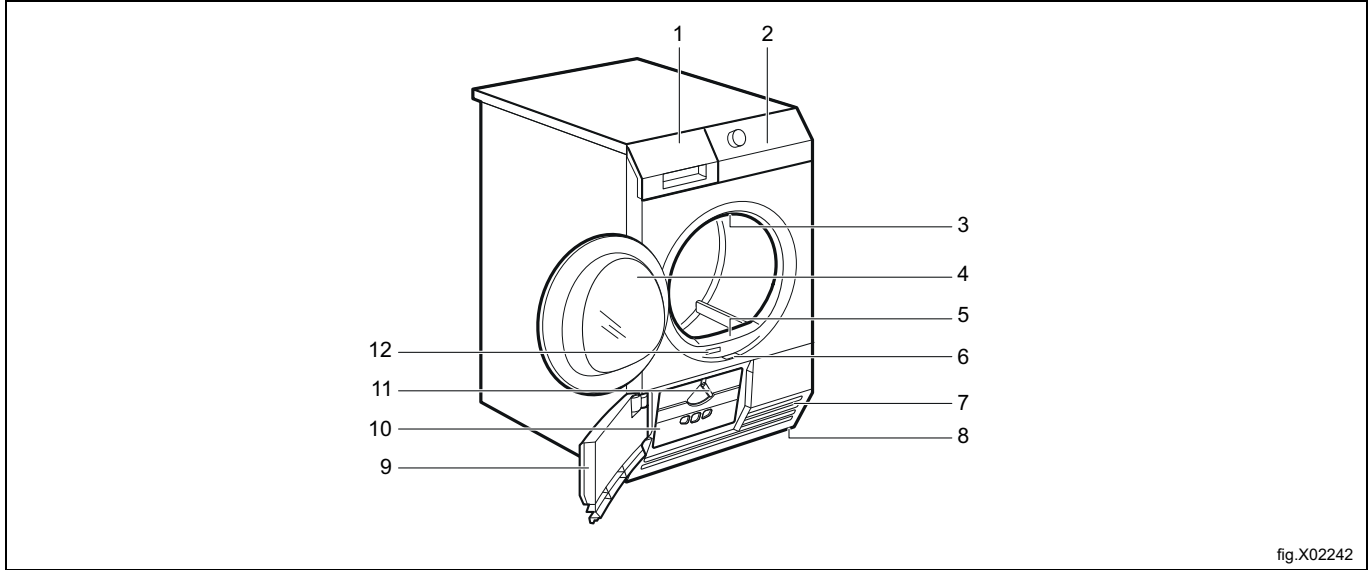

fig.X02242

1	Vesisäiliö
2	Käyttöpaneeli
3	Sisävalo
4	Laitteen luukku
5	Nukkasäili
6	Lämmönvaihtimen luukun avauspainike
7	Ilma-aukot
8	Säätöjalat
9	Lämmönvaihtimen luukku
10	Lämmönvaihtimen suojakansi
11	Lämmönvaihtimen suojakannen lukitusnappi
12	Tyypikilpi

Luukun kätsyyden voi vaihtaa pyykin täyttämiseksi tai laitteen sijaintipaikalle sopivaksi (katso erillinen ohje).

4 Käyttöpaneeli

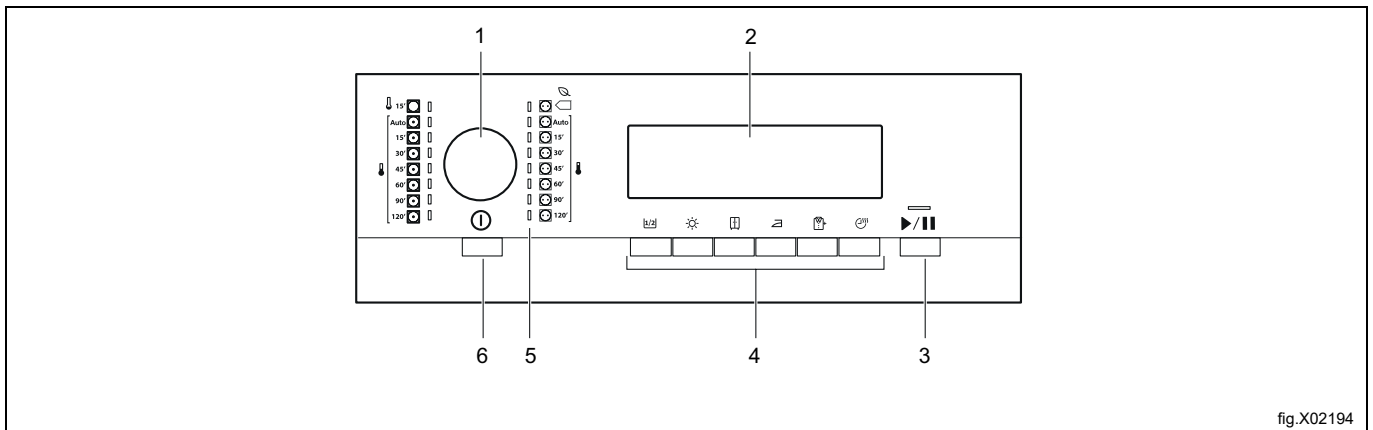

fig.X02194

1	Ohjelmanvalitsin
2	Näyttö
3	Käynnistä/Tauko-painike
4	Lisätoimintojen painikkeet
5	Ohjelmien merkkivalot
6	ON/OFF-painike, jossa automaattinen sammutus

4.1 Näyttö

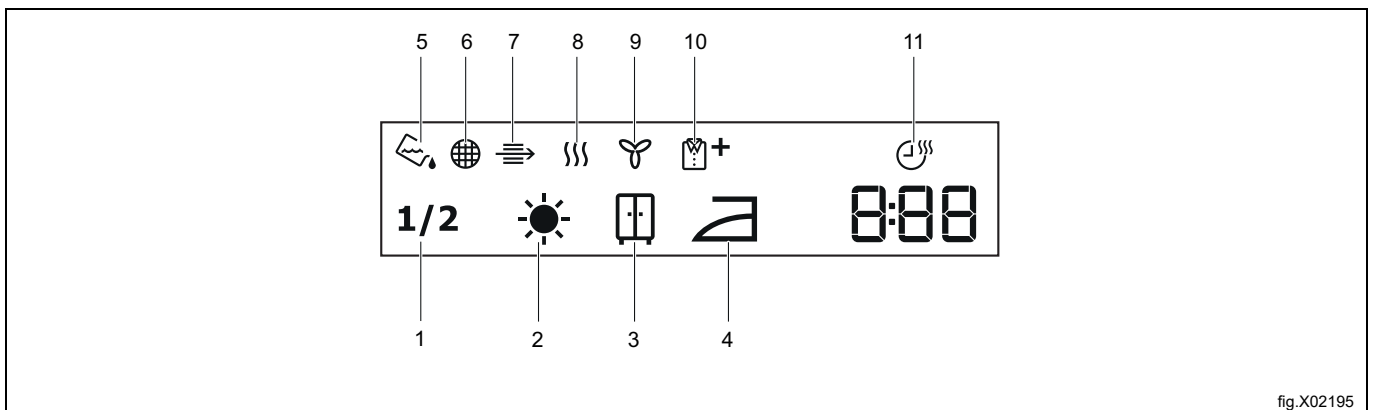

fig.X02195





Näytössä näkyvä symboli	Symbolin kuvaus
1	Puolitäyttö
2	Kuivaustaso – erittäin kuiva
3	Kuivaustaso – kaappikuiva
4	Kuivaustaso – silityskuiva
5	Merkkivalo: tyhjennä vesisäiliö
6	Merkkivalo: puhdista nukkasilti
7	Merkkivalo: tarkasta lämmönvaihdin
8	Merkkivalo: kuivausvaihe
9	Merkkivalo: jäähdytysvaihe
10	Merkkivalo: rypistymisenestovaihe
11	Ajastettu kuivaus
2 . 00	Ohjelman kesto
1 . 20	Kuivausajan asetus (5 minuutin portain)

5 Ohjelmat

Ohjelmia on kahdenlaisia, automaattisia ja aikavalintaisia.

- Automaattisissa ohjelmissa on kosteuden tunnistus, joten ne pysähtyvät, kun valittu kuivuusaste on saavutettu.
- Aikavalintaisissa ohjelmissa ei ole kosteuden tunnistusta, joten ne pysähtyvät, kun asetettu aika on kulunut.



Pesukoneen ohjelmat ja niiden lyhyet kuvaukset on koottu seuraavaan taulukkoon:

Automaattiohjelmat	Maksimitäyttö*	Kuvaus
  Eco **	8 kg	Ohjelma sopii märän puuvillapyykin kuivaamiseen, ja se on energiankulutukseltaan tehokkain ohjelma märän puuvillapyykin kuivaamisessa. Kuivuuden tasoa ei voi säätää, ja se on oletusarvoisesti asetettu Eko- / valmis säilytykseen -tilaan. Puuvilla ja frotee – energiankulutuksen kannalta tehokkain. Normaali / keskitason lämpötila. Ohjelma päättyy, kun asetettu kuivaustaso / valittu lisätoiminto saavutetaan. (Erittäin kuiva, kaappikuiva, silityskuiva).
 Normal	8 kg	Puuvilla ja frotee. Normaali / keskitason lämpötila. Ohjelma päättyy, kun asetettu kuivaustaso / valittu lisätoiminto saavutetaan. (Erittäin kuiva, kaappikuiva, silityskuiva).
 Low	4 kg	Synteettiset kuidut (synteettisiä kuituja ovat esimerkiksi polyesteri, polyamidi, polyakryyli ja elastaani), viskoosi, polyesteripuuvilla ja arat kuidut. Matala lämpötila. Ohjelma päättyy, kun asetettu kuivaustaso / valittu lisätoiminto saavutetaan. (Erittäin kuiva, kaappikuiva, silityskuiva).

* Suurin sallittu täyttömäärä kuivaa pyykkiä.

** Tämä on viiteohjelma, jota käytetään arvioitaessa EU:n ekosuunnittelu- että energiamerkintäasetusten (EU) 2023/2533 ja (EU) 2023/2534 noudattamista. Ohjelma voi kuivata puuvillapyykin kuorman lähtökosteuspitoisuudesta 60 % sen lopulliseen tavoitekosteuspitoisuuteen 0 %.

** Eko-ohjelma on vastaava kuin  **Cotton Eco program**, joka on EU-asetuksen 392/2012 mukainen vakiopuuvilleohjelma. Se sopii tavallisen märän puuvillapyykin kuivaamiseen.

Aikaohjelmat	Kuvaus
 Normal	Puuvilla ja frotee. Eri kuivausaikoja voidaan valita. Ohjelma loppuu, kun aika on lopussa.
 Low	Synteettiset kuidut (synteettisiä kuituja ovat esimerkiksi polyesteri, polyamidi, polyakryyli ja elastaani), viskoosi, polyesteripuuvilla ja arat kuidut. Kuivausajalle on erilaisia vaihtoehtoja. Ohjelma päättyy, kun aika on lopussa.
 Airing	Päiväpeitteiden, untuvapeitteiden ja vuodevaatteiden tuuletus. Ohjelma loppuu, kun aika on lopussa.

6 Lisätoiminnot

6.1

Käytä tätä lisätoimintoa, jos kuivattavan pyykin määrä on puolet normaalitäytöstä.

6.2

Tällä lisätoiminnolla pyykin voi kuivata erittäin kuivaksi.

6.3

Tämä lisätoiminto kuivaa tekstiilit valmiiksi kaappiin laittamista varten.

6.4

Tämä lisätoiminto kuivaa tekstiilit silitystä varten sopiviksi.

6.5

Kuivausohjelman lopussa oleva rypistymisenestovaihe (30 minuuttia) on tässä lisätoiminnossa 90 minuuttia. Se estää pyykin rypistymisen. Pyykin voi ottaa koneesta rypistymisenestovaiheen aikana.

6.6

Tämän lisätoiminnon avulla kuivausaikaa voi lisätä 5 minuutin portain.

7 Ennen ensimmäistä käyttöä

Rummun takimmaisiet lukot vapautuvat automaattisesti, kun kuivain käynnistetään ensimmäisen kerran. Tästä voi kuulua vähän ääntä.

Rummun takimmaisten lukkojen vapauttaminen:

1. Kytke laite päälle.
2. Aseta jokin ohjelma.
3. Paina Käynnistä/Tauko-painiketta. Rumpu alkaa pyöriä. Rummun takimmaisiet lukot on vapautettu.

Tee seuraavat toimenpiteet ennen kuin käytät laitetta ensimmäistä kertaa:

- Pyyhi kuivausrumpu sisältä kostealla liinalla.
- Käynnistä tunnin ohjelma kostealle pyykille.

Kuivausohjelman alussa (ensimmäiset 3–5 minuuttia) äänitaso voi olla hieman korkeampi. Tämä johtuu kompressorin käynnistymisestä. Ilmiö on normaali kompressorikäyttöisillä laitteilla, kuten jääkaapeilla ja pakastimilla.

8 Päivittäinen käyttö

8.1 Pyykin valmistelu

Huom!





Rummun täyttäminen kyseiselle ohjelmalle ilmoitettuun maksimikapasiteettiin auttaa säästämään energiaa.

Huom!

Vaatteet ovat usein pesun jälkeen myytyssä. Vaatteita ei kannata kuivata myytyssä. Jotta ilma pääsee kiertämään kunnolla ja pyykki kuivuu tasaisesti, ravistele vaatteet ja laita ne kuivausrumpuun yksi kerrallaan.

Jotta kuivaustulos on hyvä:

- Sulje vetoketjut.
- Sulje pussilakanoiden sulkijat (napit, nepparit, tarranauhat).
- Älä jätä nyörejä tai nauhoja irralleen (esim. esiliinan nauhat), vaan solmi ne.
- Poista kaikki esineet taskuista.
- Jos vaateen sisäpuoli on puuvillaa, käännä se nurin. Puuvillakankaan tulee olla ulospäin.
- Valitse aina pyykille sopiva ohjelma.
- Älä kuivaa vaaleita ja tummia vaatteita yhdessä.
- Käytä puuvillalle, jerseyille ja neuleille sopivaa ohjelmaa kutistumisen välttämiseksi.
- Älä ylitä Ohjelmat-kappaleessa mainittua tai näytössä näkyvää maksimitäyttömäärää.
- Kuivaa vain rumpukuivaukseen soveltuvaa pyykkiä. Voit tarkistaa soveltuvuuden vaatteiden pesumerkinnöistä.
- Älä kuivaa yhdessä suuri- ja pienikokoisia tekstiilejä. Pienet tekstiilit voivat pakkautua isomprien sisälle ja jäädä märäksi.
- Ravistele isokokoisia vaatteita ja tekstiilejä ennen kuin laitat ne kuivausrumpuun. Tällöin vaateen tai tekstiilin sisälle ei jää kosteita kohtia kuivausohjelman jälkeen.

Pesumerkintä	Kuvaus
	Tekstiili soveltuu rumpukuivaukseen.
	Tekstiili soveltuu rumpukuivaukseen korkeassa lämpötilassa.
	Tekstiili soveltuu rumpukuivaukseen vain alhaisessa lämpötilassa.
	Tekstiili ei sovellu rumpukuivaukseen.

8.2 Pyykin täyttäminen koneeseen



Varo



Tarkista, että pyykki ei jää laitteen luukun ja kumitiivisteeseen väliin.

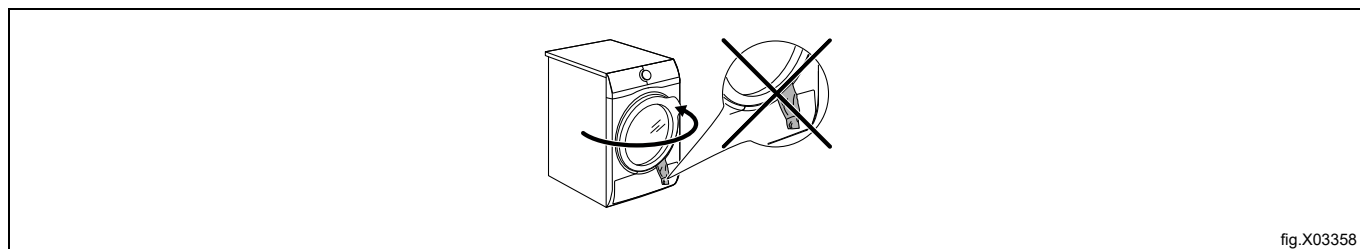

fig.X03358

1. Vedä laitteen luukku auki.
2. Laita pyykki koneeseen yksi vaatekappale kerrallaan.
3. Sulje laitteen luukku.

8.3 Laitteen kytkeminen päälle

Laitte kytetään päälle seuraavasti:

- Paina ON/OFF-painiketta. Jos laite on päällä, näyttöön syttyy joitakin merkkivaloja.

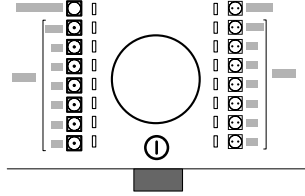

fig.X03359

8.4 Virransäästötila

Energiankulutuksen pienentämiseksi virransäästötila kytkee laitteen automaattisesti pois päältä:

- jos Käynnistä/Tauko-painiketta ei kosketeta viiden minuutin kuluessa.
- Viiden minuutin kuluttua ohjelman päättymisestä.

8.5 Ohjelman asettaminen

Valitse ohjelma ohjelmanvalitsimella. Näytössä näkyy ohjelman päättymiseen jäljellä oleva aika.

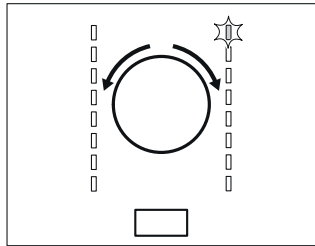

fig.X02213

8.6 Lisätoiminnot

Voit valita ohjelmaan yhden tai useampia lisätoimintoja.

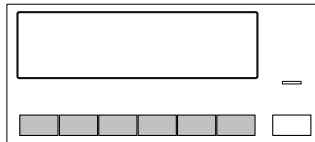

fig.X02214

Voit valita tai peruuttaa lisätoiminnon koskettamalla sen painiketta tai kahden painikkeen yhdistelmää. Vastaava symboli ilmestyy näyttöön, tai painikkeen yläpuolella oleva merkkivalo syttyy.

8.7 Ohjelman käynnistäminen

Ohjelma käynnistetään seuraavasti:

- Paina Käynnistä/Tauko-painiketta.
- Ohjelma käynnistyy ja painikkeen yläpuolella oleva LED-valo lakkaa vilkkumasta jääden palamaan kiinteästi.

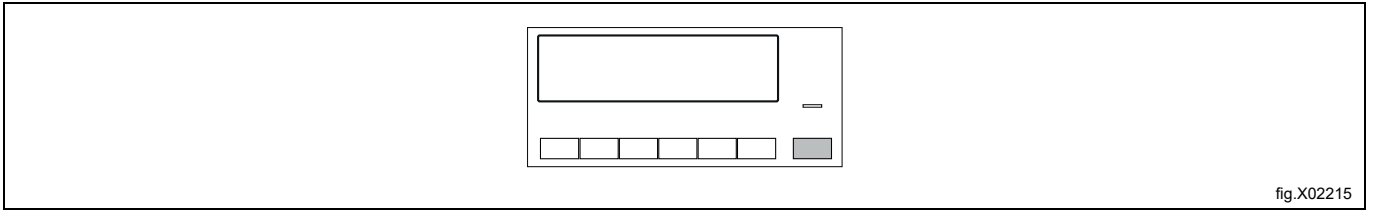

fig.X02215

8.8 Ohjelman vaihtaminen

Ohjelmaa vaihdetaan seuraavasti:

1. Sammuta laite painamalla ON/OFF-painiketta.
2. Käynnistä laite painamalla ON/OFF-painiketta uudelleen.
3. Aseta uusi ohjelma.

8.9 Ohjelman loppu

Puhdista nukkasieppi ja tyhjennä vesisäiliö jokaisen kuivausohjelman jälkeen.

Jos kuivausohjelma on päättynyt, symboli  vilkkuu näytössä ja keskeytyvä merkkiäänä kuuluu minuutin ajan.

Jos et kytke laitetta pois päältä, rypistymisenestovaihe käynnistyy. Pyykin voi ottaa koneesta tämän vaiheen aikana.

Pyykin ottaminen koneesta:

1. Sammuta laite painamalla ON/OFF-painiketta kaksi sekuntia.
2. Avaa laitteen luukku.
3. Ota pyykki koneesta.
4. Sulje laitteen luukku.

9 Ohjeita ja vinkkejä

9.1 Ekologisuutta edistäviä vinkkejä

Huom!

Rummun täyttäminen kyseiselle ohjelmalle ilmoitettuun maksimikapasiteettiin auttaa säästämään energiaa.

- Linkoa pyykki hyvin ennen kuivaamista.
- Älä ylitä kappaleessa Ohjelmat esitettyä suurinta täyttömäärää.
- Puhdista nukkasiihi jokaisen kuivausohjelman jälkeen.
- Älä käytä huuhteluainetta kuivausrummussa kuivattavan pyykin pesussa. Kuivausrumpu pehmentää pyykin automaattisesti.
- Vesisäiliön vettä voi käyttää pyykkien silityksessä. Vesi on suodatettava ensin tekstiilikuitujen poistamiseksi (tavallinen kahvisuodatin sopii hyvin).
- Pidä laitteen alaosassa olevat ilma-aukot aina puhtaina.
- Varmista, että laitteen asennuspaikassa on hyvä ilmanvaihto.

9.2 Pyykin jäännöskosteustason säätäminen

Voit muuttaa pyykin oletusarvoista jäännöskosteustasoa seuraavasti:

1. Kytke laite päälle.
2. Odota noin kahdeksan sekuntia.
3. Valitse jokin ohjelma.
4. Paina samanaikaisesti Puolitäyttö- ja Kaappikuiva-painikkeita pitkään.

Jokin seuraavista symboleista näkyy näytössä:

 – mahdollisimman kuiva pyykki

 – kuivempi pyykki

 – normaalikuiva pyykki

5. Painele Käynnistä/Tauko-painiketta, kunnes näkyvässä on haluamasi kuivaustaso.
6. Voit tallentaa asetuksen muistiin painamalla Puolitäyttö- ja Kaappikuiva-painikkeita noin kaksi sekuntia.



9.3 Vesisäiliön merkkivalon poistaminen käytöstä

Vesisäiliön merkkivalo on oletusarvoisesti käytössä. Se syttyy kuivausohjelman päättyessä tai ohjelman aikana, jos vesisäiliö on täynnä. Jos laitteeseen on asennettu poistoputki, vesisäiliö tyhjenee automaattisesti eikä merkkivalo pala koskaan.

Merkkivalon poistaminen käytöstä:

1. Kytke laite päälle.
2. Odota noin kahdeksan sekuntia.
3. Valitse jokin ohjelma.
4. Paina samanaikaisesti Puolitäyttö- ja Silityskuiva-painikkeita pitkään.

Toinen seuraavista kahdesta tilanteesta on mahdollinen:



- Vesisäiliön merkkivalo palaa ja symboli  tulee näkyviin – vesisäiliön merkkivalo palaa jatkuvasti.
- Vesisäiliön merkkivalo ei pala ja symboli  tulee näkyviin – vesisäiliön merkkivalo ei pala koskaan.

10 Huolto ja puhdistus

10.1 Säännöllinen puhdistus

Säännöllinen puhdistus auttaa pidentämään laitteen käyttöikä.

Ohjeellinen säännöllinen puhdistusaikataulu:

Suodattimen puhdistus	Kun merkkivalo  vilkkuu
Tyhjennä vesisäiliö	Kun merkkivalo  vilkkuu
Lauhduttimen puhdistus	Kun merkkivalo  vilkkuu
Rummun puhdistaminen	Kahden kuukauden välein
Käyttöpaneelin ja laitteen ulkopintojen puhdistus	Kahden kuukauden välein
Ilma-aukkojen puhdistaminen	Kahden kuukauden välein

Jos laitetta ei käytetä pitkään aikaan, irrota se pistorasiasta.

10.2 Vieraiden esineiden poistaminen

Varmista ennen kuivauskierron suorittamista, että taskut ovat tyhjät ja että kaikki irtonaiset osat on sidottu kiinni.

Poista kuivauskierron jälkeen kaikki rummusta löytyvät vieraat esineet (esim. metalliset pidikkeet, napit, kolikot yms.).

10.3 Suodattimen puhdistus

Jokaisen ohjelman lopussa näytössä näkyy symboli  (**Nukkasiihti**), joka tarkoittaa, että nukkasiihti on puhdistettava.

Pyykistä irtoava nukka kerääntyy nukkasiihtiin kuivausohjelman aikana.

Puhdista nukkasiihti säännöllisesti parhaan kuivaustehon säilyttämiseksi. Tukkeutunut nukkasiihti aiheuttaa kuivauskierron pidentymisen ja siitä johtuvan energiankulutuksen lisääntymisen. Puhdista nukkasiihti käsin. Käytä tarvittaessa pölynimuria.



Varo



Nukkasiihtejä puhdistettaessa nukka tulee laittaa roskeisiin, ei laskea viemäriin, jotta viemärijärjestelmään ei pääse mikromuoveja.

Nukkasiihtin puhdistus:

1. Avaa luukku. Vedä nukkasiihti ylös.

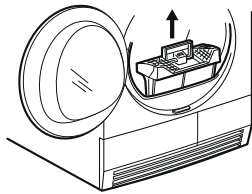

fig.X02224

2. Avaa siihti painamalla koukkaa.

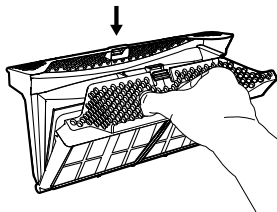

fig.X02247

3. Kerää pöly kädellä nukkasiihtin sisältä. Laita nukka jäteastiaan.

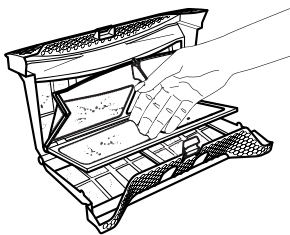
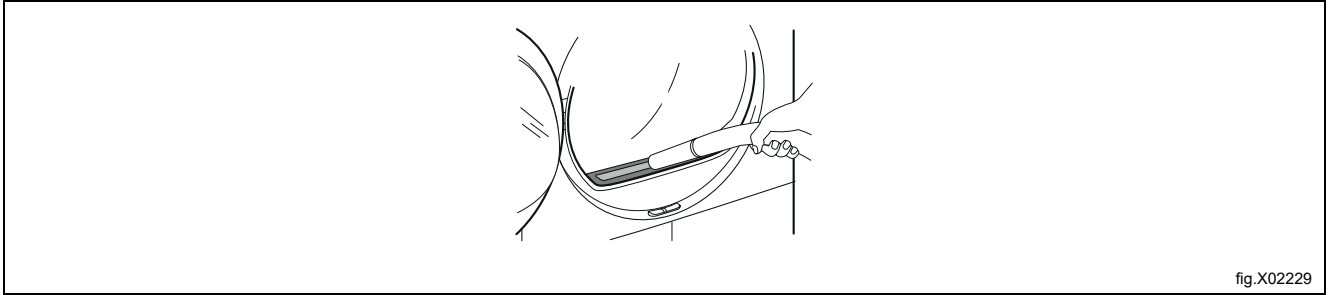

fig.X02248

4. Puhdista nukkasiihti tarvittaessa pölynimurilla. Sulje nukkasiihti.
5. Poista pöly tarvittaessa nukkasiihtin kotelosta ja tiivisteestä. Voit käyttää myös pölynimuria. Aseta nukkasiihti takaisin koteloon.



10.4 Vesisäiliön tyhjennys

Tyhjennä vesisäiliö jokaisen kuivausohjelman loppuksi.

Jos lauhdevesisäiliö on täynnä, ohjelma pysähtyy automaattisesti.

Symboli  (**Vesisäiliö**) näkyy näytössä ja vesisäiliö on tyhjennettävä.

Vesisäiliön tyhjentäminen:

1. Vedä vesisäiliö ulos vaaka-asennossa.

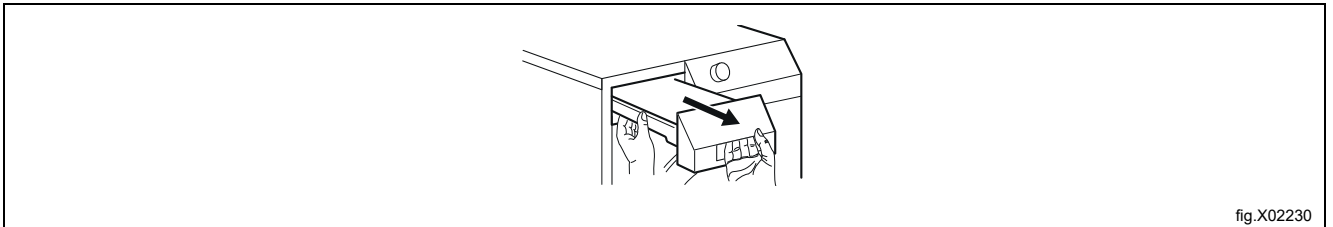

2. Vedä muoviletku ulos ja tyhjennä vesi altaaseen tai muuhun astiaan.

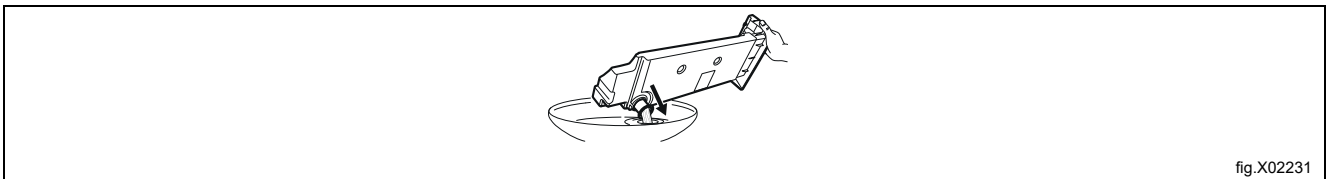

3. Työnnä muoviletku sisään ja aseta vesisäiliö takaisin paikalleen.
4. Jatka ohjelmaa painamalla Käynnistä/Tauko-painiketta.

10.5 Lauhduttimen puhdistus

Jos symboli  (Lauhdutin) vilkkuu näytössä, tarkasta lauhdutin ja sen lokero. Jos se on likainen, puhdista se.



Varoitus



Älä koske metallipintaan paljain käsin. Henkilövahinkojen vaara. Käytä suojakäsineitä. Varo vahingoittamasta metallipintaa puhdistuksen yhteydessä.

Tarkastus:

1. Avaa luukku. Vedä nukkaasihti ylös.

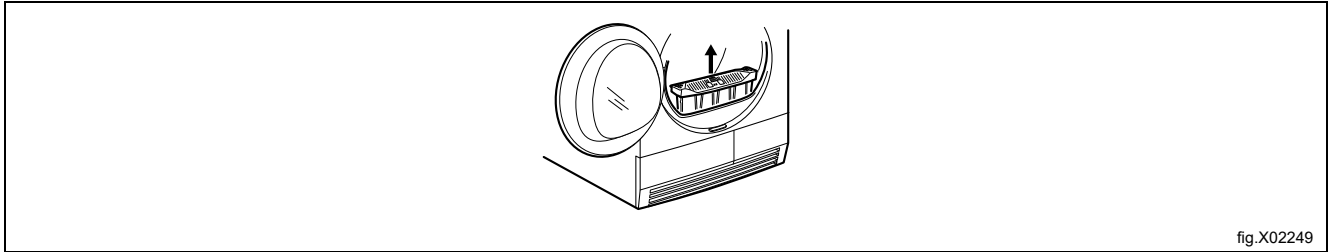

2. Avaa lauhduttimen luukku siirtämällä luukun alaosassa olevaa vapautuspainiketta.

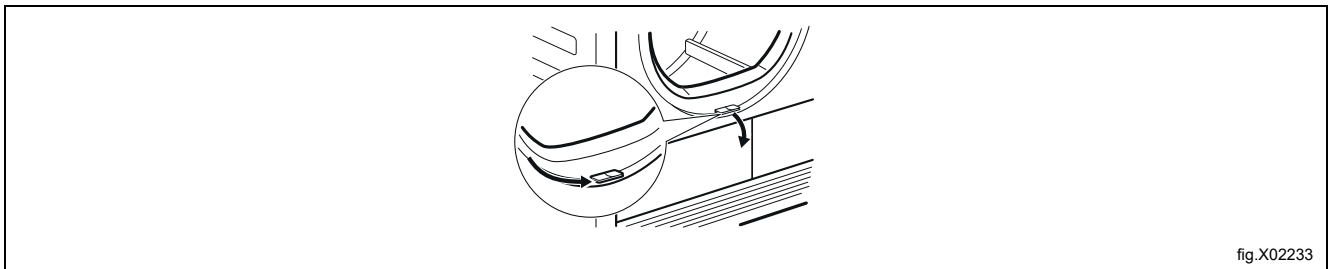

3. Avaa lauhduttimen suojakansi kääntämällä vipua.

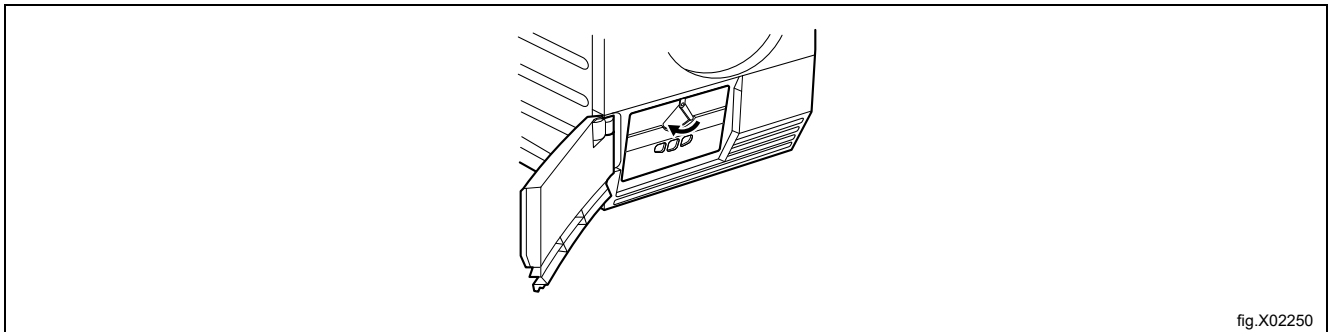

4. Laske lauhduttimen suojakansi alas.

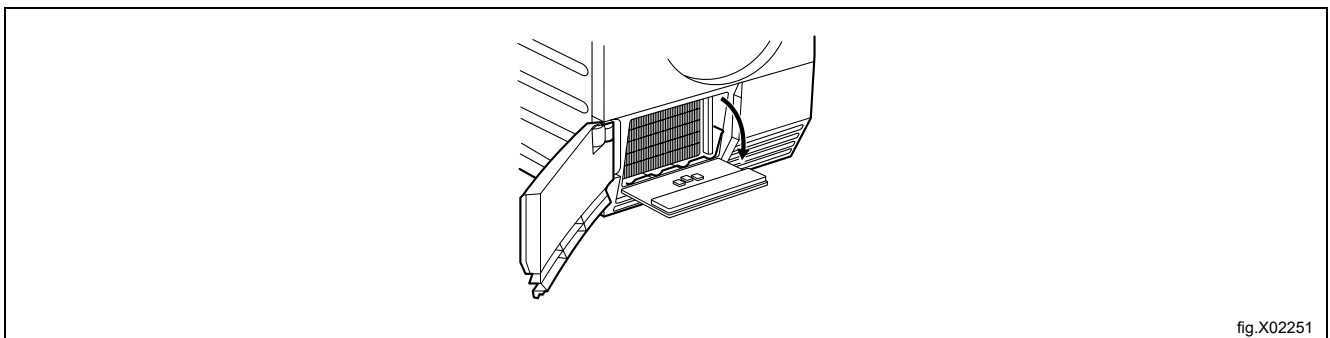

5. Poista tarvittaessa nukka lämmönvaihtimesta ja sen lokerosta. Voit käyttää apuna märkää liinaa ja/tai pölynimurin harjasuulaketta.

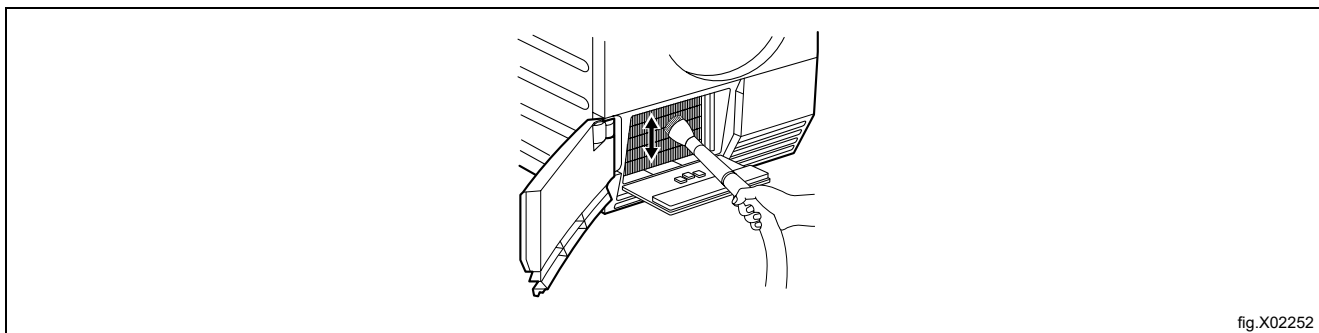

6. Sulje lämmönvaihtimen suojakansi.
7. Käännä vipua, kunnes se naksahtaa paikalleen.
8. Asenna sihti takaisin paikalleen.

10.6 Kosteusanturin puhdistaminen



Varo



Kosteusanturin vaurioitumisen vaara. Älä käytä anturin puhdistuksessa hankaavia aineita tai teräsvillaa.

Parhaan kuivaustuloksen varmistamiseksi laitteessa on metallinen kosteusanturi. Se on sijoitettu luukun alueen sisäpuolelle.

Anturin pinta voi ajan kuluessa likaantua, jolloin kuivaustulos huononee.

Suosittelemme puhdistamaan anturin vähintään 3–4 kertaa vuodessa tai jos kuivaustulos heikkenee.

Puhdistuksessa voi käyttää astianpesusien karkeampaa puolta ja viinietikkaa tai astianpesuainetta.

Anturin puhdistaminen:

- Avaa täyttöluukku.
- Puhdista kosteusanturin pinnat pyyhkäisemällä metallipintaa useita kertoja.

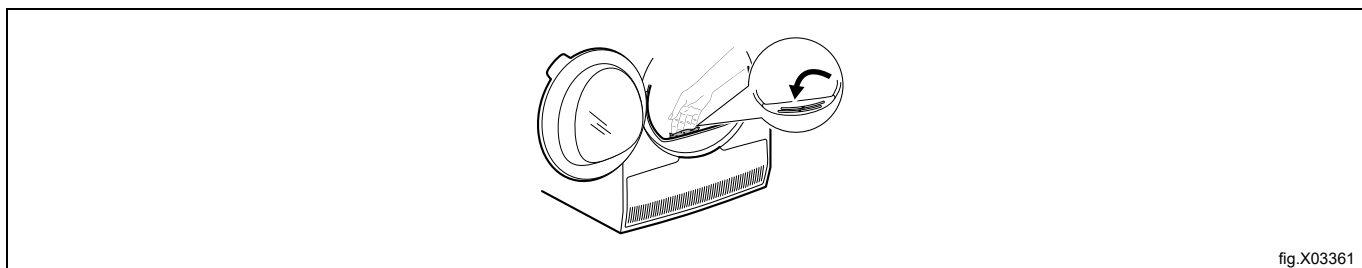

10.7 Rummun puhdistaminen



Varoitus



Irrota laite verkkovirrasta ennen sen puhdistusta.

Puhdista rummun sisäpinnat ja rummun nosto-osat normaalilla miedolla puhdistusaineella. Kuivaa puhdistetut pinnat pehmeällä liinalla.



Varo



Älä käytä rummun puhdistuksessa hankaavia aineita tai teräsvillaa.

10.8 Käyttöpaneelin ja laitteen ulkopintojen puhdistus

Puhdista käyttöpaneeli ja laitteen ulkopinnat normaalilla miedolla puhdistusaineella. Pyyhi kostealla liinalla. Kuivaa puhdistetut pinnat pehmeällä liinalla.



Varo



Älä käytä laitteen puhdistuksessa huonekalujen puhdistusaineita tai pintoja syövyttäviä puhdistusaineita.

10.9 Ilma-aukkojen puhdistaminen

Poista nukka ilma-aukoista pölynimurilla.

11 Vianmääritys

Ongelma*	Mahdollinen syy	Korjaus
Kuivausrumpu ei toimi.	Kuivausrumpua ei ole kytketty verkkovirtaan.	Kytke laite verkkopistorasiaan. Tarkasta sulaketaulussa oleva sulake.
	Täyttöluukku on auki.	Sulje täyttöluukku.
	ON/OFF-painiketta ei ole painettu.	Paina ON/OFF-painiketta.
	Käynnistä/Tauko-painiketta ei ole painettu.	Paina Käynnistä/Tauko-painiketta.
	Laite on valmiustilassa.	Paina ON/OFF-painiketta.
	Nukkasшти puuttuu tai on väärin paikallaan.	Aseta nukkasшти oikein paikalleen.
	Näytössä näky virhekoodi E10 – nukkasшти tukossa.	Puhdista nukkasшти**
Huono kuivaustulos.	Näytössä näky virhekoodi E59 – kuivausrumpu on liian täynnä.	Ota vähän pyykkiä pois rummusta. Noudata maksimitäyttömäärää.
	On valittu väärä ohjelma.	Valitse sopiva ohjelma.***
	Näytössä näky virhekoodi EF0 – nukkasшти on epätavallisen likainen.	Puhdista nukkasшти.**
	Nukkasшти on tukossa.	Puhdista nukkasшти.**
	Koneeseen on laitettu liikaa pyykkiä.	Noudata maksimitäyttömäärää.
	Ilmaritilät ovat tukossa.	Puhdista laitteen alaosaan olevat ilmaritilät.
	Rummun kosteusanturi on likainen.	Puhdista rummun etupinta.
	Väärä pyykin jäännöskosteustaso.	Säädä pyykin jäännöskosteustaso.****
Lämmönvaihdin on tukossa.	Puhdista lämmönvaihdin.**	
Täyttöluukku ei sulkeudu.	Nukkasштиä ei ole lukittu paikalleen.	Aseta nukkasшти oikein paikalleen.
	Pyykki on juuttunut luukun ja tiivisteiden väliin.	Laita pyykki oikein rumpuun.
Näytössä näkyy Err (virhe).	Yrität vaihtaa ohjelmaa tai lisätoimintoa ohjelman käynnistymisen jälkeen.	Kytke kuivausrumpu pois päältä ja takaisin päälle. Tee uusi valinta.
	Lisätoiminto, jonka yrität valita, ei sovi valittuun ohjelmaan.	Kytke kuivausrumpu pois päältä ja takaisin päälle. Tee uusi valinta.
Rummussa ei ole valoa.	Rummun lamppu on palanut.	Ota yhteys huoltokeskukseen rummun lampun vaihtoa varten.
Näytössä näkyvä aika kuluu epänormaalisti.	Aika ohjelman päättymiseen lasketaan pyykin määrän ja kosteuden perusteella.	Automaattinen toiminta – kyseessä ei ole laitteen toimintahäiriö.
Ohjelma ei toimi.	Vesisäiliö on täynnä.	Tyhjennä vesisäiliö ja paina Käynnistä/Tauko-painiketta.**
Kuivausohjelma on liian lyhyt.	Pyykkiä on liian vähän.	Valitse aikaohjelma. Ohjelman kestoajan on oltava täyttömäärän mukainen. Jos kuivaat yhden vaatekappaleen tai pienikokoisia vaatteita, suosittelemme käyttämään lyhyitä kestoajoja.
	Pyykki on liian kuivaa.	Valitse pitempi aikaohjelma.
Kuivausohjelma on liian pitkä.****	Näytössä näky virhekoodi EF0 – nukkasшти on epätavallisen likainen.	Puhdista nukkasшти.**
	Nukkasшти on tukossa.	Puhdista nukkasшти.**
	Koneeseen on laitettu liikaa pyykkiä.	Noudata maksimitäyttömäärää.
	Pyykkiä ei ole lingottu riittävän hyvin.	Linkoa pyykki oikein.
	Huoneen lämpötila on liian alhainen tai liian korkea – kyseessä ei ole laitteen toimintahäiriö.	Varmista, että huoneen lämpötila on yli +5 °C ja alle +35 °C. Optimaalinen lämpötila parhaalle kuivaustulokselle on 19–24 °C.

* Jos näytössä näkyy virheilmoitus (esim. **E51**): Kytke kuivausrumpu pois päältä ja takaisin päälle.

Valitse uusi ohjelma. Paina Käynnistä/Tauko-painiketta. Jos kuivausrumpu ei vielä toimi, ota yhteys huoltoliikkeen kanssa ja ilmoita virhekoodi.

** Katso kappale: Huolto ja puhdistus.

*** Noudata ohjelman kuvausta – katso kappale: Ohjelmat.

**** Katso kappale: Ohjeita ja vinkkejä.

***** **Huom. Kuivausohjelma päättyy automaattisesti viimeistään viiden tunnin kuluttua.**

12 Tekniset tiedot

Korkeus x leveys x syvyys	850 × 596 × 648 cm
Maksimisyvyys luukku avattuna	1072 mm
Maksimileveys luukku avattuna	928 mm
Säädettävä korkeus	850 mm (+ 15 mm säätöjaloilla)
Rummun tilavuus	118 l
Maksimitäyttömäärä	8,0 kg
Jännite	230 V
Taajuus	50 Hz
Eko-ohjelman kuivauskierron äänitaso täydellä kuormalla	<70 dB(A)
Tarvittava sulake	5 A
Kokonaisteho	900 W
Käyttötyyppi	Kotitalous
Sallittu ympäristön lämpötila	+ 5–35 °C
Suojakansi varmistaa suojauksen kiinteitä hiukkasia ja kosteutta vastaan paitsi, jos pienjännitelaitteella ei ole kosteussuojausta.	IPX4
Tämä tuote sisältää fluorattuja kasvihuonekaasuja, ilmatiivis.	
Kaasun tyyppi	R290
Paino	0,140 kg

13 Tietoja hävittämisestä

13.1 Laitteen hävittäminen käyttöään päättyessä

Ennen koneen lopullista käytöstäpoistoa on suositeltavaa tarkistaa sen kunto huolellisesti ja arvioida, onko rakenteessa kohtia, joihin voi jätahuollon käsittelyn aikana tulla rakennevaurioita tai muita vikoja.

Koneen osat täytyy lajitella hävittämistä varten niiden ominaisuuksien mukaan (esim. metallit, öljyt, rasvat, muovi, kumi jne.).

Eri maiden lainsäädäntö vaihtelee laitteen käytöstäpoistoa koskevissa asioissa. Tämän vuoksi neuvomme noudattamaan sen maan lakeja ja määräyksiä, jossa käytöstäpoisto tapahtuu.

Yleissääntönä laite on toimitettava erikoistuneeseen keräys-/romutuskeskukseen.

Pura kone jakaen osat niiden kemiallisten ominaisuuksien mukaan. Muista, että kompressori sisältää kierrätettävää voiteluöljyä ja kylmäainetta ja että jäähdyttimen ja lämpöpumpun osat ovat yhdyskuntajätteisiin verrattavia erikoisjätteitä.

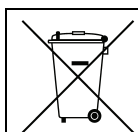

Tuotteessa oleva merkki osoittaa, että sitä ei saa käsitellä kotitalousjätteenä vaan se täytyy hävittää asianmukaisella tavalla ympäristö- ja terveyshaittojen välttämiseksi. Lisätietoja tuotteen kierrättämisestä saat ottamalla yhteyttä paikalliseen jälleenmyyjään tai edustajaan, huoltopalveluun tai paikallisiin jätahuoltoviranomaisiin.



Huom!

Kun kone poistetaan käytöstä lopullisesti, kaikki merkinnät, tämä käsikirja ja muut laitetta koskevat asiakirjat on tuhottava.

13.2 Pakkauksen hävittäminen

Pakkausmateriaalit tulee hävittää laitteen käyttömaassa voimassa olevien määräysten mukaisesti. Kaikki pakkausmateriaalit ovat ympäristöystävällisiä.

Ne voidaan säilyttää turvallisesti, kierrättää tai polttaa asianmukaisessa jätteidenpolttolaitoksessa. Kierrätettävät muoviosat on merkitty alla olevien esimerkkien mukaisesti.

	Polyeteeni: <ul style="list-style-type: none"> • Ulkopakkaus • Ohjepussi
	Polypropeeni: <ul style="list-style-type: none"> • Hihnat
	Polystyreenivaaho: <ul style="list-style-type: none"> • Kulmasuojukset



Electrolux Professional AB
341 80 Ljungby, Sweden
www.electroluxprofessional.com